



## **Katalog náhradních dílů**

# **Plynové kotle s ohřevem vody**

GCO-DP-13-10 Minimax  
GCO-DP-21-23 Miniterm  
GCO-DP-21-03 Minimax turbo  
GCO-DP-21-13 Miniterm turbo

**TENTO KATALOG JE URČEN PRO SERVISNÍ ČINNOST GESČÍ  
A SERVISNÍCH TECHNIKŮ OPRÁVNĚNÝCH FIRMOU KARMA !**

Karma Český Brod a.s., Zborovská 693, Český Brod, Tel..OTS: +420 321 610 554 – 6  
Tel. náhradní díly: +420 321 610 558, Fax.:+420 321 622 289  
E-mail : servis@karma-as.cz , www: karma-as.cz

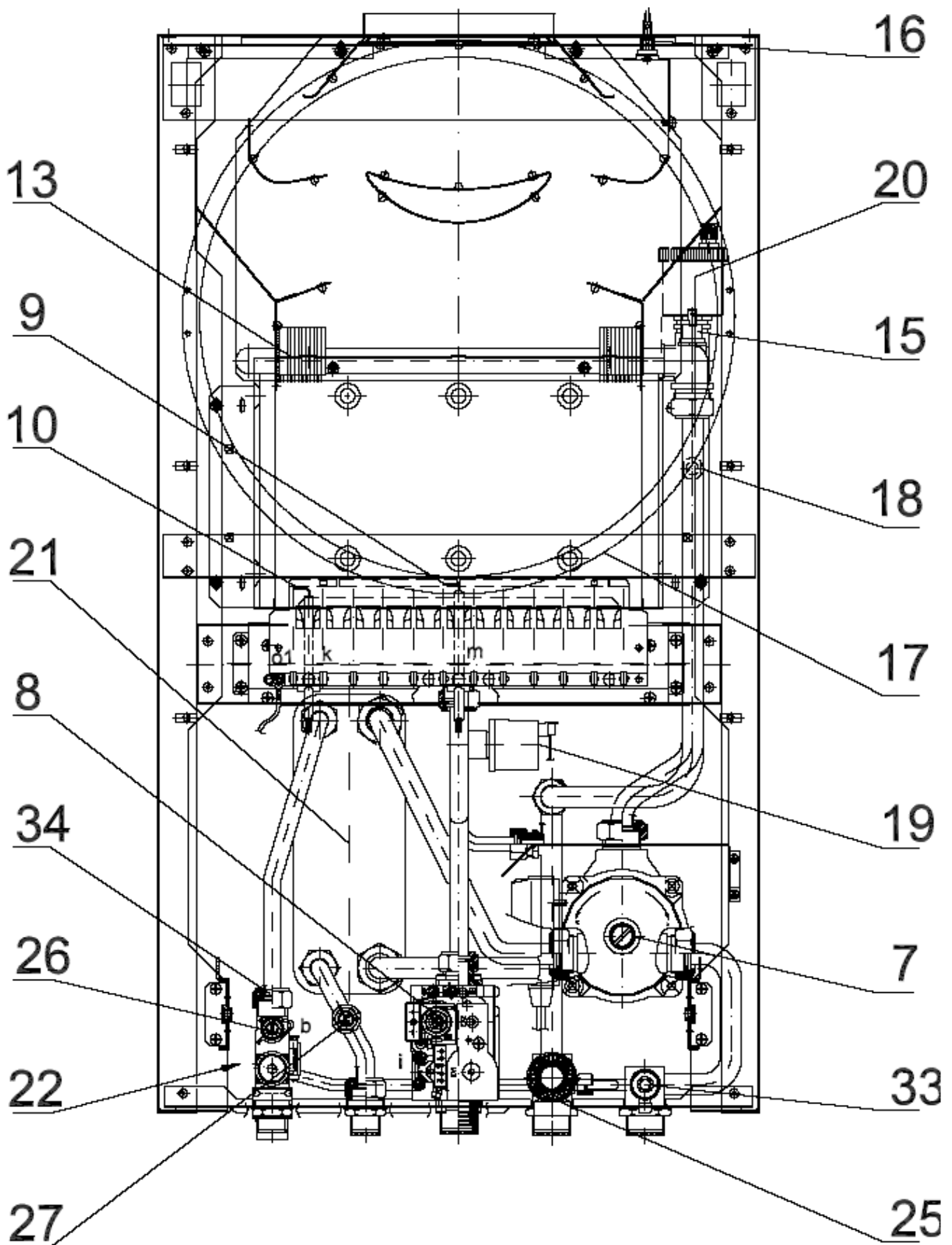

Typ GCO - DP - 13 - 10

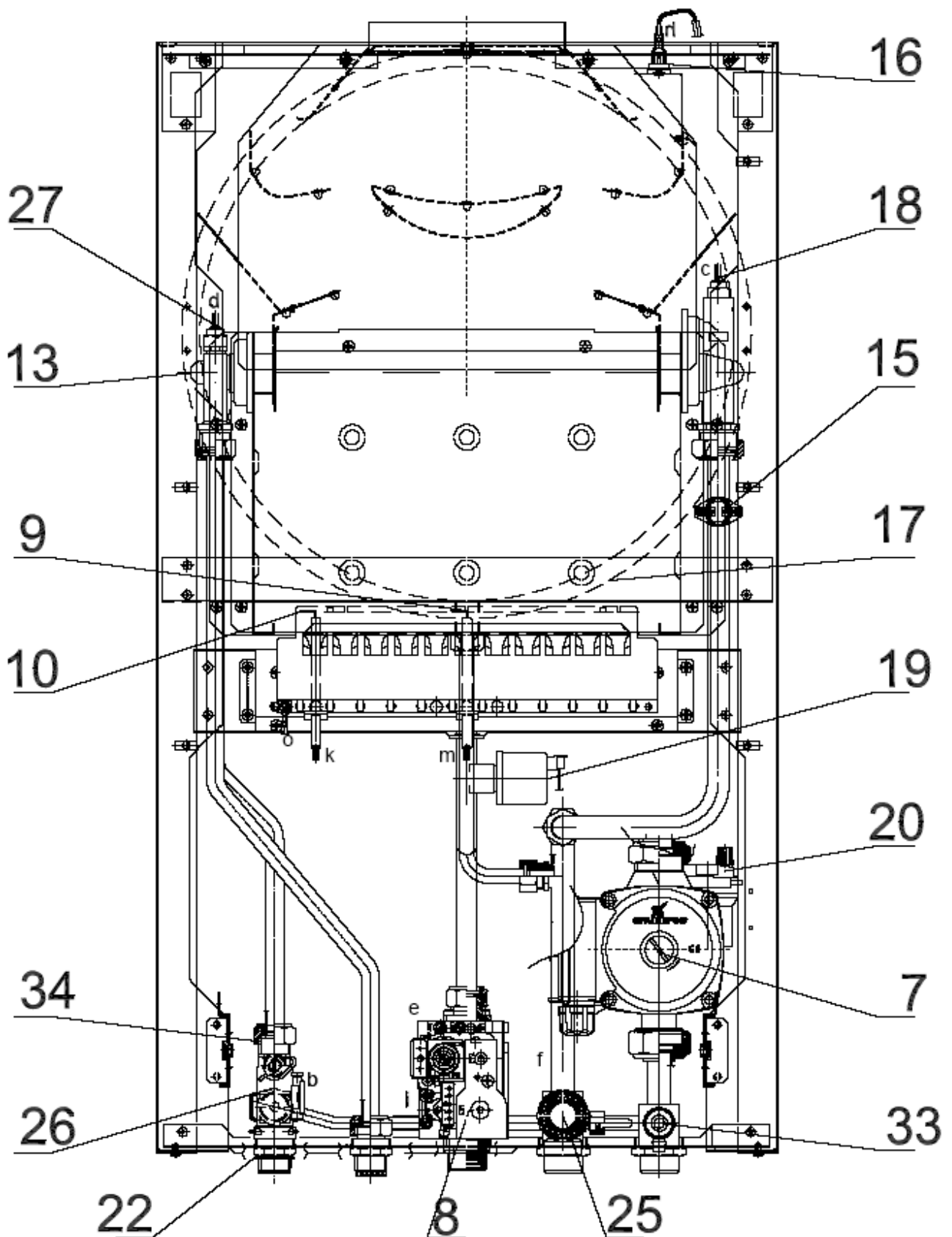

Typ GCO - DP - 21 - 23

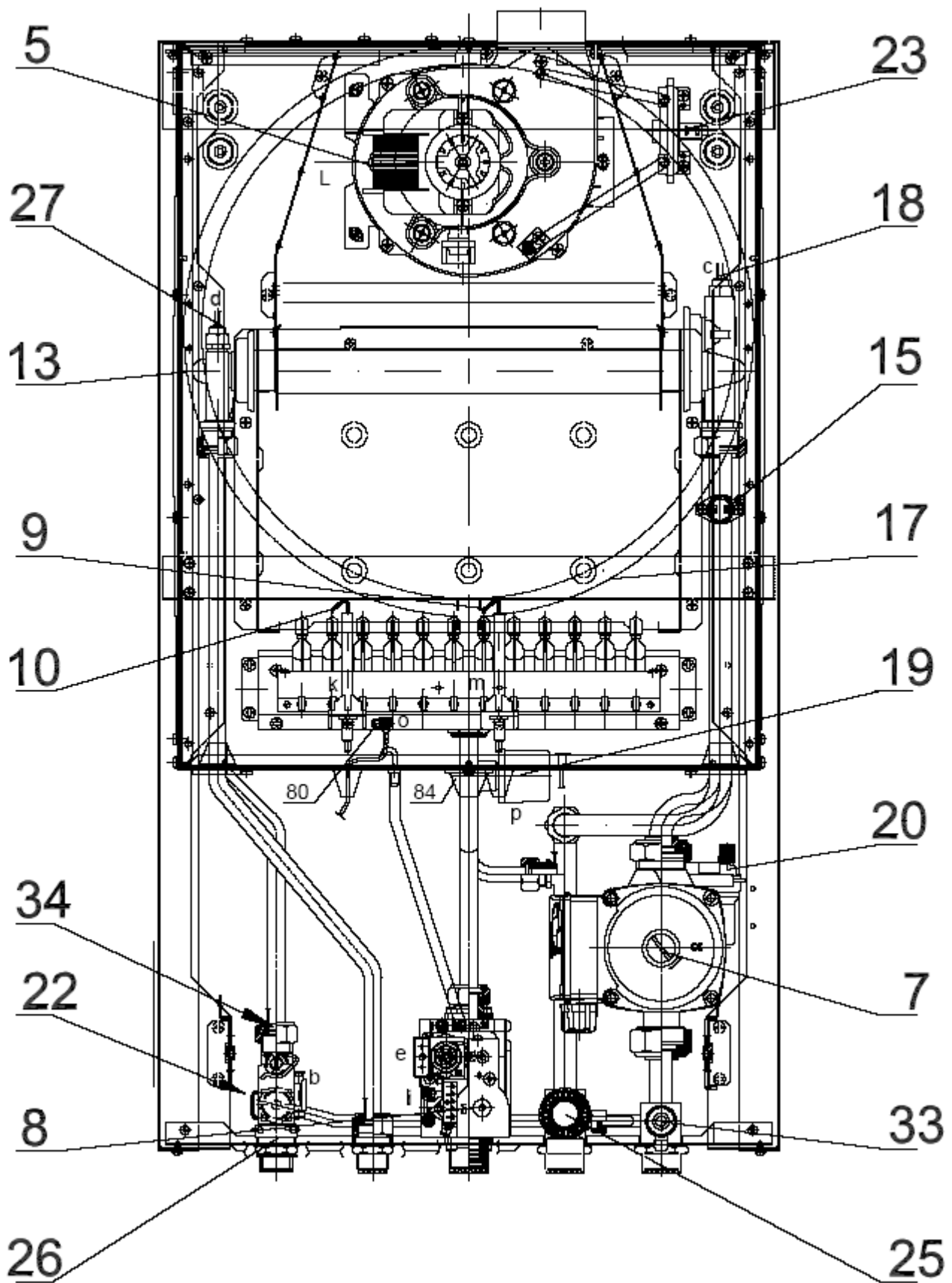

Typ GCO - DP - 21 - 13

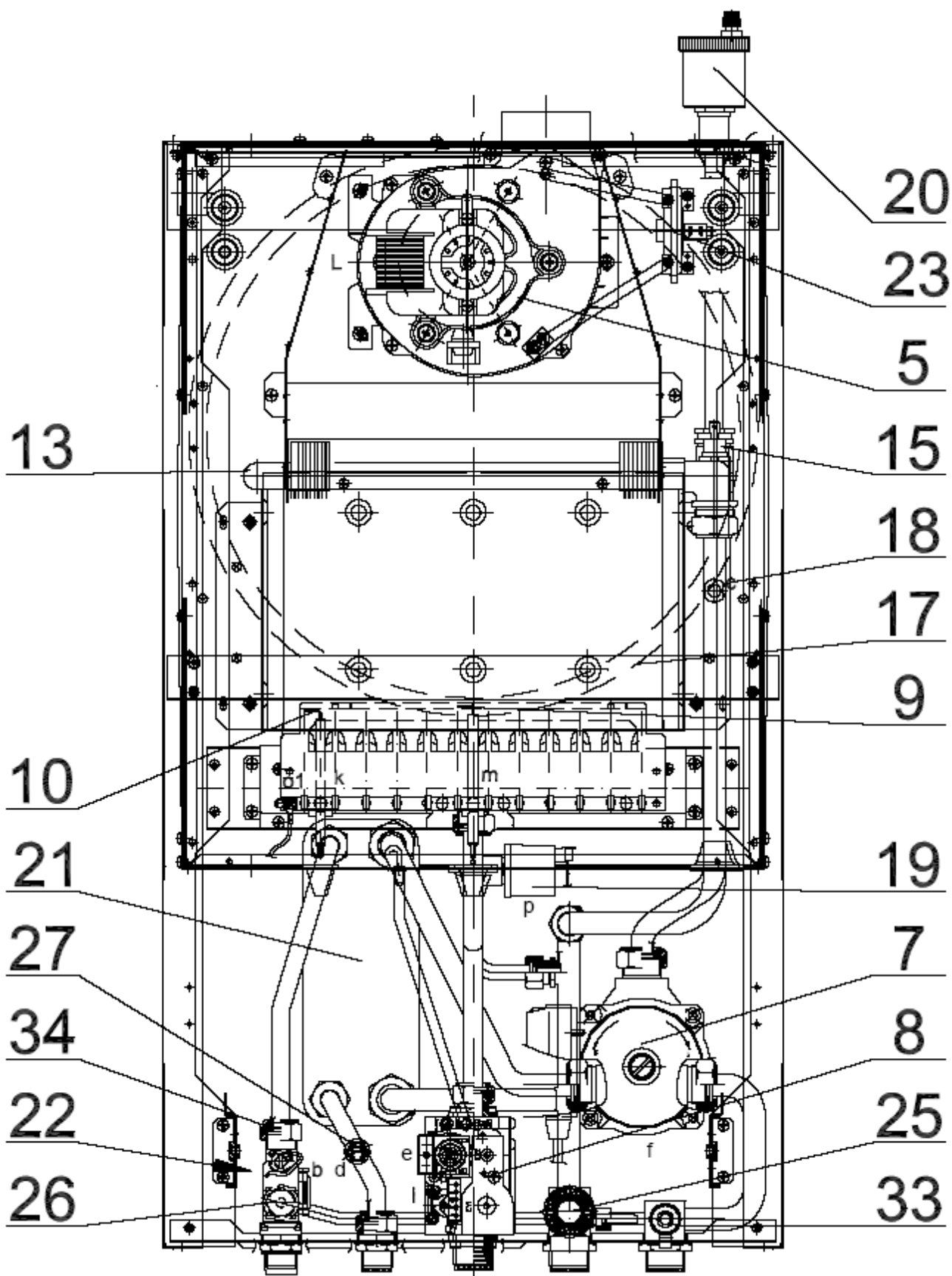



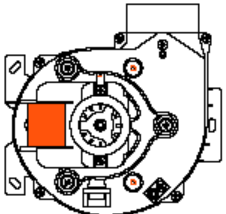
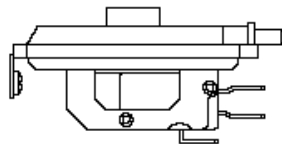
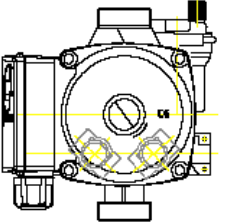
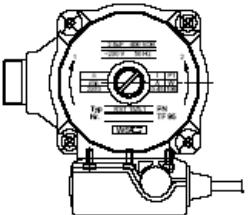

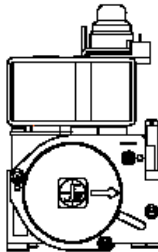
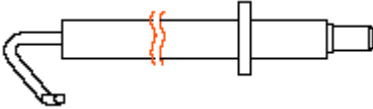
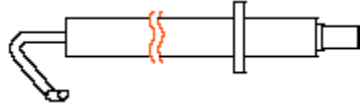
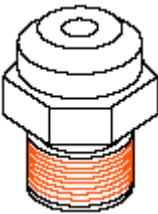
Typ GCO - DP - 21 - 03

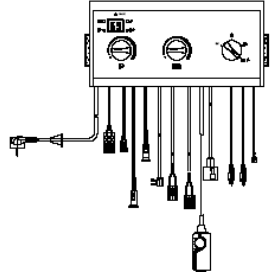
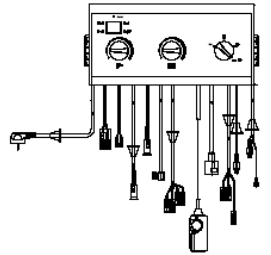
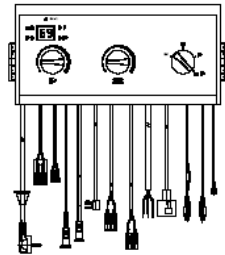
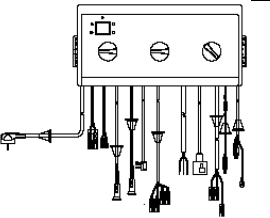
Poř. číslo	Pozice	Název dílu	Objednáací Číslo	Kód	Počet kusů	Pro typ kotle	Obrázek
1	5	Ventilátor	50 001	Z0950.10.06.00	1	GCO-DP-21-13 GCO-DP-21-03 kotle do 31.8.2007 s presostatem Z0560.94.00.00	
			50 002	Z0510.04.00.00 Nebo Z0317.14.00.00		GCO-DP-21-13 GCO-DP-21-03 kotle od 1.9.2007 s presostatem Z0560.94.00.00 nebo s presostatem Z0750.91.00.00	
2	23	Čidlo rozdílu tlaků Presostat	50 003	Z0560.94.00.00	1	Jako pozice ventilátoru	
			50 004	Z0750.91.00.00			
3	7	Vodní čerpadlo	50 005	Z0300.81.00.00 Wilo  Nebo Z0300.80.00.00 Grundfos	1	GCO-DP-21-13 GCO-DP-21-23	
			50 006	Z0500.81.01.00 Wilo		GCO-DP-13-10 GCO-DP-21-03	

Poř. Číslo	Pozice	Název dílu	Objednáací Číslo	Kód	Počet kusů	Pro typ kotle	Obrázek
4	8	Plynový ventil	50 007	Z0841.03.00.00	1	GCO-DP-13-10 GCO-DP-21-03 GCO-DP-21-13 GCO-DP-21-23	
5	9	Ionizační elektroda	50 008	Z0850.00.11	1	GCO-DP-13-10 GCO-DP-21-03 GCO-DP-21-13 GCO-DP-21-23	
6	10	Zapalovací elektroda	50 009	Z0560.00.03.00	1	GCO-DP-13-10 GCO-DP-21-03 GCO-DP-21-13 GCO-DP-21-23	
7		Tryska hořáku ZP G20 –20mBar	50 010	Z0851.70.20.01 Označení 115	12	GCO-DP-13-10 - 13/21	
			50 011	Z0561.70.00.01 Označení 125		GCO-DP-21-03 - 24/24 GCO-DP-21-13 - 24/24 GCO-DP-21-23 - 24/24	
		50 012			Z0563.70.00.01 Označení 75	12	
			50 013	Z0953.70.00.01 Označení 82			



Poř. Číslo	Pozice	Název Dílu	Objednáací Číslo	Kód	Počet kusů	Pro typ Kotle	Obrázek
8		Ovládací panel	50 014	Z0500.21.00.00	1	GCO-DP-13-10	
9		Ovládací panel	50 015	Z0510.21.00.00	1	GCO-DP-21-03	
10		Ovládací panel	50 016	Z0520.20.00.00	1	GCO-DP-21-23	
11		Ovládací panel	50 017	Z0530.20.00.00	1	GCO-DP-21-13	



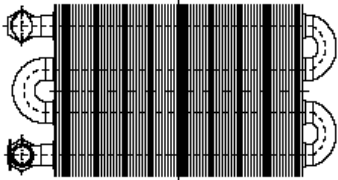
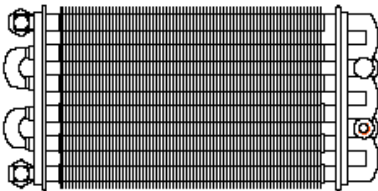
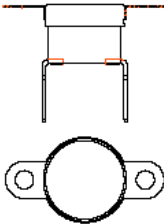
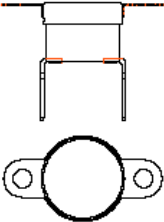
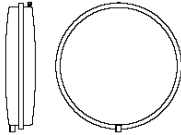

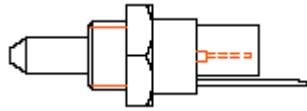
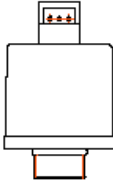
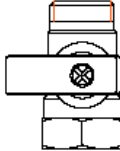
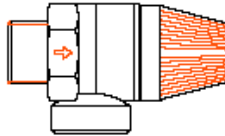
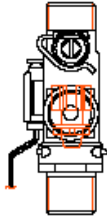
Poř. Číslo	Pozice	Název dílu	Objednáací Číslo	Kód	Počet kusů	Pro typ kotle	Obrázek
12		Deska elektroniky	50 018	Z0500.20.50.00	1	GCO-DP-21-13 GCO-DP-21-23	
13		Deska elektroniky	50 019	Z0500.21.50.00	1	GCO-DP-13-10 GCO-DP-21-03	
14		Displej	50 020	Z0500.21.60.00	1	GCO-DP-13-10 GCO-DP-21-03	
15		Displej	50 021	Z0500.20.60.00	1	GCO-DP-21-13 GCO-DP-21-23	

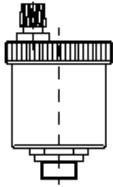

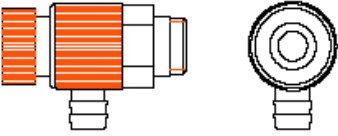
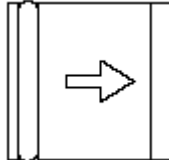

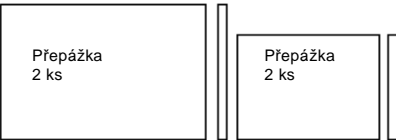
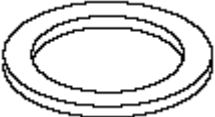
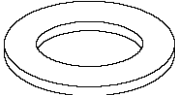
Poř. Číslo	Pozice	Název dílu	Objednáací Číslo	Kód	Počet kusů	Pro typ kotle	Obrázek
16	13	Výměník Teplo - voda	50 022	Z0500.06.00.00	1	GCO-DP-13-10 GCO-DP-21-03	
			50 023	Z0002.05.00.00 Nebo Z0317.05.00.00	1	GCO-DP-21-13 GCO-DP-21-23	
17	15	Omezovač teploty 95°C	50 024	Z0560.70.21.00 od firmy Treci nebo Z0560.71.21.00 Od fi. Elmwood	1	GCO-DP-13-10 GCO-DP-21-03 GCO-DP-21-13 GCO-DP-21-23	
18	16	Omezovač teploty 65°C	50 025	Z0560.70.22.00 od firmy Treci nebo Z0560.72.22.00 Od fi. Elmwood	1	GCO-DP-13-10 GCO-DP-21-23	
19	17	Expazní nádoba 6 litrů	50 026	Z0560.17.10.00	1	GCO-DP-13-10 GCO-DP-21-03 GCO-DP-21-13 GCO-DP-21-23	

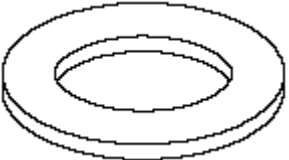
Poř. Číslo	Pozice	Název dílu	Objednací Číslo	Kód	Počet kusů	Pro typ kotle	Obrázek
20	<b>18</b> <b>27</b>	Čidlo teploty NTC s těsněním	50 027	Z0500.91.00.00	1+1	GCO-DP-13-10 GCO-DP-21-03 GCO-DP-21-13 GCO-DP-21-23	
21	<b>19</b>	Převodník tlaku topné vody	50 028	Z0900.08.00.00 od firmy Sika nebo Z0900.28.00.00 od firmy Huba	1	GCO-DP-13-10 GCO-DP-21-03 GCO-DP-21-13 GCO-DP-21-23	
22	<b>22</b>	Napouštěcí ventil	50 029	Z0300.41.00.00	1	GCO-DP-13-10 GCO-DP-21-03 GCO-DP-21-13 GCO-DP-21-23	
23	<b>25</b>	Pojišťovací ventil 3 Bary	50 030	Z0560.33.00.00	1	GCO-DP-13-10 GCO-DP-21-03 GCO-DP-21-13 GCO-DP-21-23	
24	<b>26</b>	Čidlo průtoku užitkové vody	50 031	Z0520.05.00.00	1	GCO-DP-13-10 GCO-DP-21-03 GCO-DP-21-13 GCO-DP-21-23	

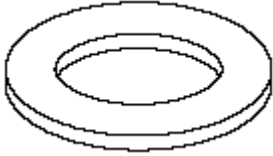
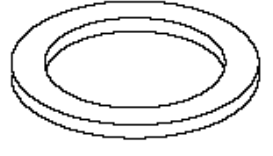
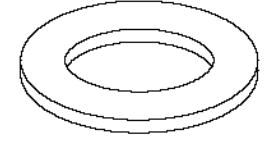
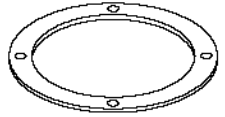
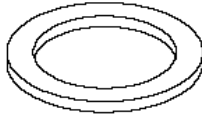
Poř. Číslo	Pozice	Název dílu	Objednáací Číslo	Kód	Počet kusů	Pro typ kotle	Obrázek
25		Výměník voda - voda	50 032	Z0900.02.00.00 Alfa-laval Z0900.42.00.00 Zilmet Z0900.12.00.00 Swep	1	GCO-DP-13-10 GCO-DP-21-03	
26	20	Automatický ovzdušňovací ventil	50 033	Z0560.32.00.00 Nebo Z0560.35.00.00	1	GCO-DP-13-10 GCO-DP-21-03	
27	34	Omezovač průtoku	50 034 50 035	Z0950.00.11.00 Černý 10 litrů Z0560.00.43.00 Bílý 12 litrů	1	GCO-DP-21-03 GCO-DP-21-13 Kotle s výkonem 21 kW GCO-DP-21-03 GCO-DP-21-13 Kotle s výkonem 24 kW GCO-DP-21-23	
28	33	Vypouštěcí ventil	50 036	Z0560.45.00.00	1	GCO-DP-13-10 GCO-DP-21-03 GCO-DP-21-13 GCO-DP-21-23	
29		Zpětná klapka vypouštěcího ventilu	50 037	Z0500.00.30.00	1	GCO-DP-13-10 GCO-DP-21-03 GCO-DP-21-13 GCO-DP-21-23	

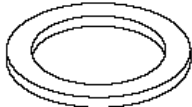

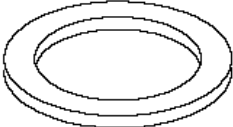
Poř. Číslo	Pozice	Název dílu	Objednací Číslo	Kód	Počet kusů	Pro typ kotle	Obrázek
30		Komplet přepážek ( ve spalovací komoře) přepážka I (2ks) přepážka II (2ks)	50 038 50 039 50 040	Z0520.00.08.00 Z0520.00..09.03 Z0450.00.10.02	1	GCO-DP-13-10 GCO-DP-21-03 GCO-DP-21-13 GCO-DP-21-23	
31		Těsnění 2 x Ø15 x Ø6	50 041	Z0300.00.00.13	4	GCO-DP-21-13 GCO-DP-21-23	
32		Těsnění 3 x Ø30 x Ø20	50 042	Z0560.00.00.47	2	GCO-DP-21-13 GCO-DP-21-23 Těsnění nátrubků připojení čerpadla	
33		Těsnění Ø22,3 x 2,4	50 043	Z0850.00.00.08	2	GCO-DP-13-10 GCO-DP-21-03 GCO-DP-21-13 GCO-DP-21-23 Těsnění plynového ventilu s nátrubkami	
34		Těsnění 2 x Ø18,4 x Ø10	50 044	Z0370.00.00.08	4	GCO-DP-13-10 GCO-DP-21-03 Těsnění nátrubků užitkové vody a výměníku voda-voda GCO-DP-21-13 GCO-DP-21-23 Těsnění nátrubků teplé a studené užitkové vody	



Poř. Číslo	Pozice	Název dílu	Objednáací Číslo	Kód	Počet kusů	Pro typ kotle	Obrázek
35		Těsnění 2 x Ø18,4 x Ø13	50 045	Z0850.00.00.05	1	GCO-DP-21-13 GCO-DP-21-23	
						GCO-DP-13-10 GCO-DP-21-03 Těsnění napájecí trubky a nátrubku	
36		Těsnění 2 x Ø18,4 x Ø13	50 046	Z0850.00.00.06	2	GCO-DP-13-10 GCO-DP-21-03 GCO-DP-21-13 GCO-DP-21-23 Těsnění příruby trubky plynu	
37		Těsnění 2 x Ø24 x Ø16	50 047	Z0370.00.00.09	4	GCO-DP-13-10 GCO-DP-21-03 Těsnění nátrubků centr. vytápění, výměníku spaliny-voda a voda-voda	
					2	GCO-DP-21-13 GCO-DP-21-23 Těsnění centr. v ytápění bitermického výměníku	
38		Těsnění Ø105	50 048	Z0950..10.00.12	1	GCO-DP-21-03 GCO-DP-21-13 Těsnění střechy ve spalovací komoře	
39		Těsnění 2 x Ø24 x Ø16	50 049	Z0900.00.00.22	3	GCO-DP-13-10 GCO-DP-21-03 Těsnění nátrubků připojení čerpáda	

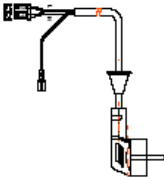
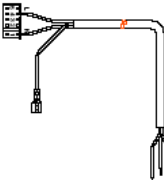
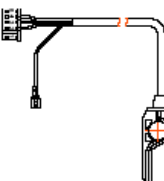

Poř. Číslo	Pozice	Název dílu	Objednáací Číslo	Kód	Počet kusů	Pro typ kotle	Obrázek
40		Těsnění 2 x Ø15 x Ø10	50 050	Z0560.00.00.27	4	GCO-DP-13-10 GCO-DP-21-03	
41		Těsnění O – kroužek silikonový Ø101,27 x 2,6	50 051	Z0950.10.00.11	1	GCO-DP-21-03 Těsnění ventilátoru	
42		Těsnění 1,5 x 8,8 x 4,5	50 052	Z0560.00.00.06	1	GCO-DP-13-10 GCO-DP-21-03 GCO-DP-21-13 GCO-DP-21-23 Těsnění plnicí trubky s nátrubkem plnění centr. vytápění	
43		Těsnění O – kroužek Ø13,1 x 2,62	50 053	Z0520.05.00.05  Nebo  Z0560.00.00.11	1	GCO-DP-13-10 GCO-DP-21-03 GCO-DP-21-13 GCO-DP-21-23	
44		Těsnění kotle  GCO-DP-21-13  ( Servisní komplet )	50 054	Z530.00.99.00	1	Sestava kompletu  1. Těsnění 0370.00.00.09 ks 2 2. Těsnění 0850.00.00.06 ks 2 3. Těsnění 0370.00.00.08 ks 4 4. Těsnění 0850.00.00.05 ks 1 5. Těsnění 0300.00.00.13 ks 4 6. Těsnění o-kroužek 0850.00.00.08 ks 2 7. Těsnění 0560.00.00.06 ks 1 8. Těsnění 0950.10.00.12 ks 1 9. Těsnění 0560.00.00.47 ks 2 10. Těsnění 0950.10.00.11 ks 1 11. Těsnění o-kroužek 0520.05.00.05 ks 1	

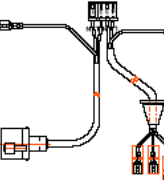
Poř. Číslo	Pozice	Název dílu	Objednáací Číslo	Kód	Počet kusů	Pro typ kotle	Obrázek
45		Těsnění kotle GCO-DP-13-10 ( Servisní komplet )	50 055	Z0500.00.99.00	1	Sestava 1. Těsnění 2. Těsnění 3. Těsnění 4. Těsnění 5. Těsnění 6. Těsnění o-kroužek 7. Těsnění 8. Těsnění 9. Těsnění o-kroužek	kompletu 0370.00.00.09 ks 4 0850.00.00.06 ks 2 0370.00.00.08 ks 4 0850.00.00.05 ks 1 0900.00.00.22 ks 3 0850.00.00.08 ks 2 0560.00.00.06 ks 1 0560.10.00.27 ks 4 0520.05.00.05 ks 1
47		Těsnění kotle GCO-DP-21-23 ( Servisní komplet )	50 056	Z0520.00.99.00	1	Sestava 1. Těsnění 2. Těsnění 3. Těsnění 4. Těsnění 5. Těsnění 6. Těsnění o-kroužek 7. Těsnění 8. Těsnění 9. Těsnění o-kroužek	Kompletu 0370.00.00.09 ks 2 0850.00.00.06 ks 2 0370.00.00.08 ks 4 0850.00.00.05 ks 1 0300.00.00.13 ks 4 0850.00.00.08 ks 2 0560.00.00.06 ks 1 0560.00.00.47 ks 2 0520.05.00.05 ks 1
48		Těsnění kotle GCO-DP-21-03 ( Servisní komplet )	50 057	Z510.00.99.00	1	Sestava 1. Těsnění 2. Těsnění 3. Těsnění 4. Těsnění 5. Těsnění 6. Těsnění o-kroužek 7. Těsnění 8. Těsnění 9. Těsnění 10. Těsnění 11. Těsnění o-kroužek	Kompletu 0370.00.00.09 ks 4 0850.00.00.06 ks 2 0370.00.00.08 ks 4 0850.00.00.05 ks 1 0950.10.00.11 ks 1 0850.00.00.08 ks 2 0560.00.00.06 ks 1 0950.10.00.12 ks 1 0900.00.00.22 ks 3 0560.00.00.27 ks 4 0520.05.00.05 ks 1

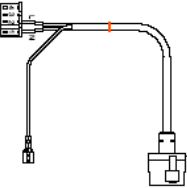
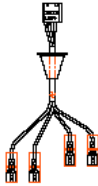
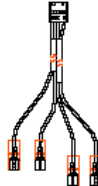

Poř. Číslo	Pozice	Název Dílu	Objednací Číslo	Kód	Počet kusů	Pro typ Kotle	Obrázek
49		Síťový přívod M1	50 058	Z0500.20.11.00	1	GCO-DP-13-10 GCO-DP-21-03 GCO-DP-21-13 GCO-DP-21-23	
50		Přívod čerpadla M2	50 059	Z0520.20.12.00	1	GCO-DP-21-13 GCO-DP-21-23	
			50 060	Z0500.20.12.00		GCO-DP-13-10 GCO-DP-21-03	
51		Kabelový svazek M3	50 061	Z0510.20.13.00	1	GCO-DP-21-03 GCO-DP-21-13	
52		Kabelový svazek M4	50 062	Z0510.20.14.00	1	GCO-DP-21-03 GCO-DP-21-13	

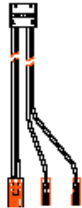
Poř. Číslo	Pozice	Název Dílu	Objednáací Číslo	Kód	Počet kusů	Pro typ Kotle	Obrázek
53		Kabelový svazek plynového ventilu M4	50 063	Z0500.20.14.00	1	GCO-DP-13-10 GCO-DP-21-23	
54		Kabelový svazek M6	50 064	Z0510.20.16.00	1	GCO-DP-21-03 GCO-DP-21-13	
55		Kabelový svazek M6	50 065	Z0500.20.16.00	1	GCO-DP-13-10 GCO-DP-21-23	
56		Kabel zapalovací elektrody	50 066	Z0510.20.18.00	1	GCO-DP-21-03 GCO-DP-21-13	
57		Kabel zapalovací elektrody	50 067	Z0500.20.18.00	1	GCO-DP-13-10 GCO-DP-21-23	

Poř. Číslo	Pozice	Název Dílu	Objednací Číslo	Kód	Počet kusů	Pro typ Kotle	Obrázek
58		Kabelový svazek M9	50 068	Z0500.20.19.00	1	GCO-DP-13-10 GCO-DP-21-03 GCO-DP-21-13 GCO-DP-21-23	
59		Kabelový svazek Převodníku tlaku Topné vody M10	50 069	Z0500.20.20.00	1	GCO-DP-13-10 GCO-DP-21-03 GCO-DP-21-13 GCO-DP-21-23	
60		Kabelový svazek čidla NTC – ÚT M12	50 070	Z0500.21.22.00	1	GCO-DP-13-10 GCO-DP-21-23	
61		Kabelový svazek čidla NTC – ÚT M12	50 071	Z0510.21.22.00	1	GCO-DP-21-03 GCO-DP-21-13	